

LUX BT 2B / G BT 2B - 24V

HYDRAULISCHE 24V DREHTORANTRIEBE



LUX BT 2B BIS 2m FLÜGELLÄNGE

24V reversierender hydraulischer Drehtorantrieb.
Der LUX BT verfügt über Endschalter für Auf und Zu. Die Selbsthemmung für Auf und Zu kann am Antrieb individuell eingestellt werden.
Ausgestattet mit einem absolut Encoder zur Wegstreckenmessung für die Verlangsamung. Die benötigte Kraft wird im Lernlauf über die Steuerung ermittelt.

Entspricht den Normen EN 12453 und EN 12445

LUX G BT 2B BIS 5m FLÜGELLÄNGE

Wie LUX BT, jedoch bis 5m Flügellänge.

Entspricht den Normen EN 12453 und EN 12445

ART. NR	BESCHREIBUNG	SPANNUNG	TORFLÜGELLÄNGE	MERKMAL
P935079 00001	LUX BT 2B	24V	2,00m	Reversierend, Selbsthemmung einstellbar
P935083 00001	LUX G BT 2B	24V	5,00m	Reversierend, Selbsthemmung einstellbar

TECHNISCHE DATEN

	LUX BT / BT 2B	LUX G BT / G BT 2B
VERSORGUNGSSPANNUNG:	Steuerung 230 V +/- 10%, 50 Hz	230 V +/- 10%, 50 Hz
MOTOR:	24V von der Steuerung	24V von der Steuerung
LEISTUNGS-AUFNAHME:	300 W	300 W
PUMPENFÖRDERLEISTUNG:	1,2l / min	1,2l / min
SCHUBKRAFT:	3000 N	3000 N
ZUGKRAFT:	2600 N	2600 N
QUETSCHSCHUTZ:	elektronischer Drehmomentbegrenzer	elektronischer Drehmomentbegrenzer
ÖFFNUNGSDAUER 90°:	ca. 14 sec.	ca. 20 sec.
BLOCKIERUNGSART:	Selbsthemmung oder Elektroschloss	Selbsthemmung oder Elektroschloss
BETRIEBSINTERVALLE IN 24H:	600	600
MAX. FLÜGELLÄNGE:	2,00m	5,00m bei 300kg / max. 2,00m bei 800kg
MAX. FLÜGELGEWICHT:	300kg	300kg bei 5,00m / 800kg bei max. 2,00m
MAX. STEIGUNG:	+ / - 7°	+ / - 7°
ANTRIEBSGEWICHT:	~8,4 kg	~9,3 kg
IDEALES A- B- MAß:	135 x 135 mm	195 x 195 mm

ABMESSUNG

	L1	CU	L2
LUX BT	780	270	1113
LUX G BT	931	392	1381

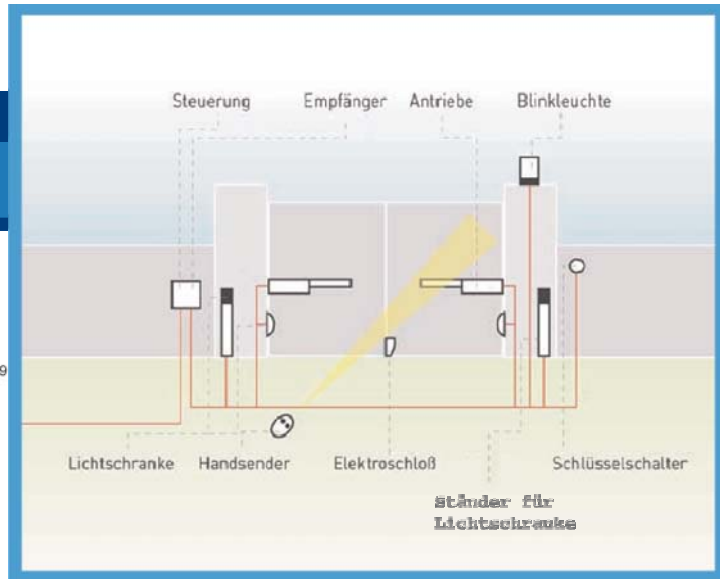
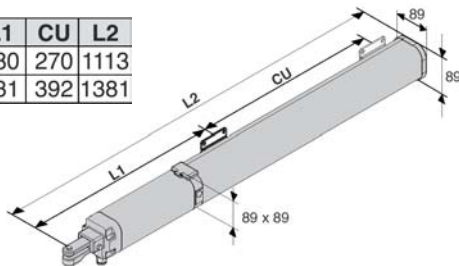

ZUBEHÖR



D113715 00002 - Libra CL X

1- oder 2- motorige Steuerung, Programmierung über ein eingebautes Display. Funkempfänger (433,92Mhz, Rolling-Code) eingebaut. Einstellbare Endlagendämpfung. Für 1-flügelige Anlagen die Betriebslogik "1 Motor aktiv" auf "on" stellen.

Steuerung, entspricht den Normen EN 12453 und EN 12445



D111761 - ME-BT

Zusatzplatine zu der Steuerung Libra C MA / LX zur Bedienung eines 12Vac Elektroschlusses (Türöffner). Zu verwenden für die Schösser des Typs ECB, nicht für die Schösser zur Bodenverriegelung Typ EBP. Empfohlen bei Flügellängen ab ~ 3 m.



D121016 - ECB für Tore DIN links

Vorgespanntes Elektrotürschloss 12Vac zum Aufschrauben auf das Torblatt. Empfohlen bei Flügellängen ab ~ 3 m.



D121017 - ECB für Tore DIN rechts

Vorgespanntes Elektrotürschloss 12Vac zum aufschrauben auf das Torblatt. Empfohlen bei Flügellängen ab ~ 3 m.



D121018 - ECB vertikal zur Bodenverriegelung

Vorgespanntes Elektrotürschloss 12 Vac zum Aufschrauben auf das Torblatt. Empfohlen bei Flügellängen ab ~ 3 m. Vertikale Verriegelung ist bei 2-flügeligen Anlagen zu empfehlen.



P125005 - BT BAT

Pufferbatterie und Ladekarte für die Antriebe Phobos N BT, Phobos NL BT, Lux BT 2B / Lux G BT 2B.

Achtung: Die Pufferbatterie ist für die Notfallbedienung bei Stromausfall. Sie ist nicht für permanenten Betrieb geeignet und ersetzt somit nicht den 230V Anschluss.



D610180 - CLS

Entriegelungsschlüssel (Dreikant) für die Notentriegelung der Drehtorantriebe Phobos N BT und Phobos NL BT, Lux BT 2B / G BT 2B. Dreikantschlüssel zur Einstellung der Selbsthemmung der Antriebe LUX BT 2B / G BT 2B.



C999417 - Anschlusskabel Lux BT / G BT

Anschlusskabel für die Antriebe Lux BT / G BT.

P7-P4,5

Hydraulische Drehtorantrieb, für Tore bis 7m Flügellänge und einem maximalem Torgewicht von 500 kg

P7 - für Torflügel bis zu 7m maximale Flügelbreite
P4,5 - für Torflügel bis zu 4,5m maximale Flügelbreite

Einstellbare Endlagendämpfung in
Torschließung

500 Betriebsintervalle in 24h

Quetschutz über Hydraulikkupplung
(By-Pass-Ventile)

Getrennte Krafteinstellung für die Bewegung
Toröffnung und Torschließung





P7-P4,5

Hydraulische Drehorantriebe, für Tore bis 7m Flügellänge und einem maximalem Torgewicht von 500 kg

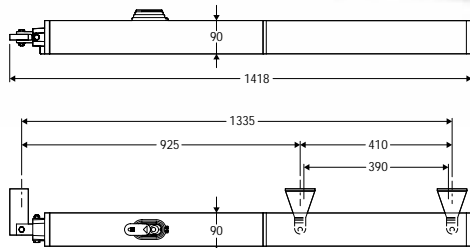

- Nicht selbsthemmend - Antriebe benötigen ein Elektroschloß (EBP) zur Bodenverriegelung
- Ausgestattet mit Kugelgelenken für Steigungen bis max. 7° (besondere Einbausituation beachten)
- Einstellbare Endlagendämpfung (Softstopp) in der Bewegung "Tor schließen"
- 500 Betriebsintervalle in 24 h
- Benötigt Bodenendanschläge in Öffnung und Schließung

Technische Daten

Antrieb	P7	P4,5
Versorgungsspannung	230 V ±10%, 50 Hz	230 V ±10%, 50 Hz
Leistungsaufnahme	250W	250W
Thermoschutz	integriert	integriert
Max. Flügelgewicht (N)	5000 N (-500 kg)	5000 N (-500 kg)
Max. Flügellänge	7 m	4,5 m
Kolbennutzhub	390 mm	390 mm
Geschwindigkeit Kolbenstange	8,3 mm/Sek.	14 mm/Sek.
Öffnungsdauer 90°Grad	45 Sek.	30 Sek.
Schließdauer	42 Sek. + Softstopp	28 Sek. + Softstopp
Endlagendämpfung	hydraulisch bei Schließung	hydraulisch bei Schließung
Verlangsamungshub	20 mm	20 mm
Quetschschutz	By-Pass	By-Pass
Blockierungsart	Elektroschloß	Elektroschloß
Notentriegelung	reversibel + Entriegelungsgriff	reversibel + Entriegelungsgriff
Max. Öffnungsintervalle in 24 h	500	500
Betriebstemperatur (ohne SPL)	-10°C bis +60°C	-10°C bis +60°C
Schutzgrad	IP 55	IP 55
Antriebsgewicht	122,5N (-12,25 kg)	122,5N (-12,25 kg)
Abmessungen	siehe Zeichnung	siehe Zeichnung

Beispielanlage

M Hydraulischer Drehorantrieb P4,5 oder P7
 Q Steuerung Rigel 4
 R Funkempfänger 2-Kanal (Rolling-Code)
 Clonix 2 (auf Steuerung steckbar)
 T Zweikanal-Handsender (Rolling-Code)
 Mitto 2 12V
 E Elektroschloß EBP

Ftx-Frx Lichtschrankenpaar Cellula130
 CF Ständerpaar CC130 für Lichtschranken Cellula130
 AL Blinkleuchte Lampo mit Antenne SL 433
 S Schüsselschalter

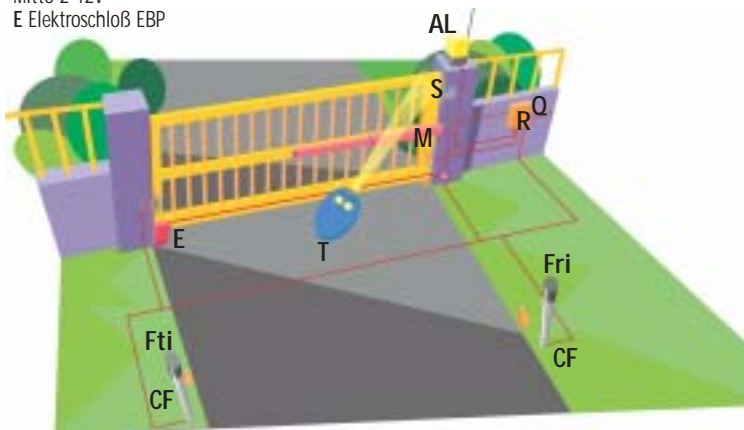

Zubehör



EBP: Elektroschloß
230 Vac / 50Hz



SPL: Vorheizkarte

EBP 24: Elektroschloß 24 Vac mit Ringkerntrafo 230/24V der im Steuerungsgehäuse integriert werden kann.

Vorheizkarte mit Thermosonde für alle hydraulischen Antriebe. Sie hält die Antriebe im Winter auf Betriebstemperatur und gewährleistet so ein normales Betreiben der Antriebe auch in der kalten Jahreszeit. Die Einschalttemperatur ist von +8° bis -8° einstellbar. Die SPL ist für ein oder zwei Antriebe verwendbar und für den direkten Einbau in das Steuerungsgehäuse vorgesehen. Bei allen hydraulischen Antrieben empfohlen



Rigel 4

2-motorige Mikroprozessor - Steuerung mit Laufzeitregulierung. 230V / 2x 375W. Anschlüsse für Elektroschloß EBP, Warnblinkleuchte, Durchgangsbeleuchtung, Sicherheits-einrichtungen, Torstatusanzeige (24V / 3W). Definierte Auf- und Zubefehle

Aktivierbare Betriebslogiken:

- Lichtschanke bei der Bewegung "Tor öffnen" deaktivieren
- Impulsblockierung während der Öffnung
- Schließautomatik TCA
- Gegendrucksteuerung zum leichteren Entriegeln des EBP
- Flügelverzögerung bei Öffnung (3 oder 0,5 Sekunden)
- Impulsfolge in 2- oder 4-Schritt-Logik
- 3 Sekunden Voralarm einer angeschlossenen Blinkleuchte
- Öldruckstabilisierung
- Normale oder reduzierte Betriebszeiten (TW 1-40 sec / Ped 1-20 sec oder TW 1-180 sec / Ped 15-90 sec)

Einstellbare Parameter:

- Zeit der Fußgängerfunktion (Ped) (1-20 sec oder 15-90 sec)
- Arbeitszeit der Motoren (TW) (1-40 sec oder 1-180 sec)
- Zeit nach welcher die Schließautomatik TCA einsetzen soll
- Flügelverzögerung beim Schließen (1-30 sec)

Nationale und europäische Bestimmungen zur Installation und den Betrieb einer Torautomation sind zu beachten.
 BFT behält sich jederzeit Änderungen ohne Vorankündigung vor.

SUB

Hydraulischer Unterflur-Drehtorantrieb, Flügel mit bis zu 3,5 m Länge und bis max. 800 kg Gewicht. Für private und gewerbliche Nutzung

Das unsichtbare Beispiel für Eleganz und Zweckmäßigkeit

Geschlossene Motor- und Hydraulikeinheit

Als selbsthemmende und nicht selbsthemmende Ausführung. (Selbsthemmung bis 1,8 m Flügellänge)

Zeitgesteuerter Endanschlagsbetrieb

Quetschutz mittels einstellbarer By-Pass-Ventile

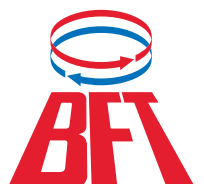



SUB

Hydraulischer Unterflur-Drehtorantrieb, Flügel mit bis zu 3,5 m Länge und bis max. 800 kg Gewicht. Für private und gewerbliche Nutzung

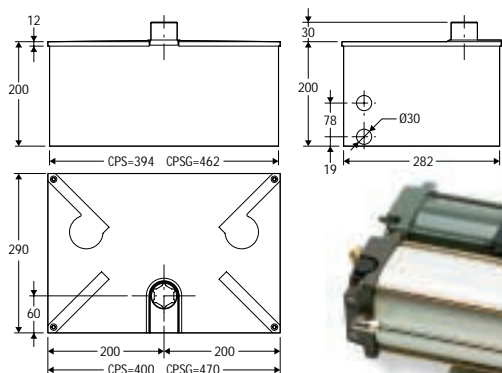

- Geeignet für die Unterflur-Installation direkt unterhalb der Torangel. SUB löst das Problem der Ästhetik hervorragend. Geschlossener Hydraulikantrieb ohne jegliche hydraulische Anschlüsse.
- Erhältlich mit oder ohne Selbsthemmung und mit Verlangsamung bei Öffnung und Schließung.
- Öffnungswinkel bis zu 180° möglich.
- Der Quetschschutz wird durch zwei By-Pass-Ventile gewährleistet, die bei Öffnung und Schließung die Kraft getrennt regeln.
- Wartungsfreundlich: Mit dem Fundamentkasten CPS läßt sich der Antrieb entfernen, ohne den Torflügel abnehmen zu müssen.

Technische Daten

	SUB	SUB R	SUB G
Einphasige Versorgungsspannung		230V~ ± 10% -50 Hz	
Leistungsaufnahme		250W	
Thermoschutz		integriert	
Max. Flügelgewicht		8000 N (~800 kg)	
Flügelänge		1,8 m	
Max. Öffnungswinkel	120°	120°	180°
Drehgeschwindigkeit	5,4 °/s	9 °/s	5,4 °/s
Verlangsamung	-	Schließung/Öffnung	-
Quetschschutz		By-Pass-Ventile	
Art der Blockierung		Hydraulisch Schließung/Öffnung	
Entriegelung		Notentriegelungsschlüssel	
Vorgänge in 24 Stunden		500	
Umgebungsbedingungen		-10°C bis +60°C	
Schutzgrad		IP 67	
Antriebsgewicht	220 N (~22 kg)	220 N (~22 kg)	240 N (~24 kg)

	SUB E	SUB EL	SUB ER	SUB EG
Einphasige Versorgungsspannung			230V~ ± 10% -50 Hz	
Leistungsaufnahme			250W	
Wärmeschutz			integriert	
Max. Flügelgewicht			8000 N (~800 kg)	
Flügelänge	2,5 m	3,5 m	2,5 m	
Max. Öffnungswinkel	130°	130°	130°	180°
Drehgeschwindigkeit	5,4 °/s	3,9 °/s	9 °/s	5,4 °/s
Verlangsamung	-	-	Schließung/Öffnung	-
Quetschschutz			By-Pass-Ventil	
Art der Blockierung			Elektroschloß	
Entriegelung			am Elektroschloß	
Vorgänge in 24 Stunden			500	
Umgebungsbedingungen			-10°C bis +60°C	
Schutzgrad			IP 67	
Antriebsgewicht	220 N (~22 kg)	220 N (~22 kg)	220 N (~22 kg)	240 N (~24 kg)

Zubehör

CPS
Tragfähiger Fundamentkasten - DIN rechts/links für die Vormontage des SUB. Gestattet die Montage sowie Wartungsarbeiten am Antrieb ohne Demontage des Tores. Der Antrieb wird ohne Fundamentkasten geliefert

BSC
Rutscharm zur Anbringung am SUB (bis 120°), außerhalb der Torangel. (Notwendig, wenn eine Montage direkt unterhalb des Tordrehpunktes nicht möglich ist.)

CLS/82
Entriegelungsschlüssel für den SUB.



ALCOR OSG5 D113178 00002
• 1- oder 2-motorige Steuerung für elektromechanische Antriebe

mit Krafteinstellung und einer Leistung von max. 250W Leistung je Motor.
• 4-Schritt-Logik. Automatischer Zulauf programmierbar. Zulaufverzögerung des 2. Flügels einstellbar. Mehrere Diagnose-LED's gestatten eine leichte Überprüfung der kompletten Anlage.
• Steckplatz für Funkempfänger.
• Zur leichteren Installation und Wartung sind die Klemmleisten abziehbar.

Beispielanlage

M elektromechanische Antriebe JOINT
Q Steuerung ALCOR mit aufgesteckten Rolling-Code Empfänger
T MITTO2 Zweikanal-Handsender (Rolling-code)

Fr...Fr.. Lichtschrankenpaar Cellula 130
S Schlüsselschalter Intro
AL Blinkleuchte Lampo PA mit Antenne SL433

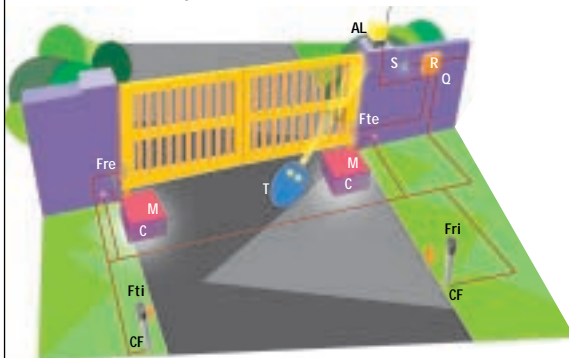

Nationale Bestimmungen zur Installation und den Betrieb einer Torautomation sind zu beachten.
BFT behält sich jederzeit Änderungen ohne Vorankündigung vor.